



RADIATORI ELETTRICI

Manuale d'uso e manutenzione

TYROOL V

CLAYSTEEL L

CLAYSTEEL S

FLEXY

SLIMMY



Complimenti!

Siete ora proprietari di un radiatore elettrico Thermal Technology®

I radiatori elettrici Thermal Technology® sono radiatori contraddistinti da alta tecnologia per un basso consumo elettrico e da un design moderno che abbina le peculiari proprietà elettriche della fibra di carbonio alla naturalezza del cotto.

Il seguente libretto d'uso ed istruzioni ha lo scopo di aiutarVi nel corretto utilizzo del radiatore, siete quindi pregati di leggerlo con cura e rivolgerVi al nostro centro assistenza in caso di bisogno.

IMPORTANTE

Non perdetevi il codice identificativo del prodotto, nel caso in cui avrete bisogno di assistenza Vi verrà richiesto dal nostro centro assistenza.

INDICE

1. Premessa.....	4
2. Identificazione del prodotto	4
3. Contenuto della confezione.....	7
4. Precauzioni di sicurezza.....	7
4.1 Precauzioni nell'installazione	7
4.2 Precauzioni nell'utilizzo.....	13
5. Istruzioni di funzionamento	14
6. Manutenzione e pulizia	21
7. Messa fuori servizio del prodotto.....	21
8. Avvertenze	22
9. Conformità	22
10. Garanzia	23
11. Servizio Tecnico.....	24

1. Premessa

Il presente manuale per i radiatori Thermal Thecnology® è uno strumento fondamentale per il loro corretto utilizzo. Conservalo in un luogo asciutto e protetto per una futura consultazione.

2. Identificazione del prodotto

Radiatori elettrici Thermal Technology®	MODELLO						
	TYROOL V	FLEXY8	FLEXY5	FLEXY3	SLIMMY	CLAYSTEEL L	CLAYSTEEL S
Altezza (cm/in)	171/67.32	160/62.99	100/39.37	60/23.62	160/62.99	170,3/67.05	121,2/47.72
Larghezza (cm/in)	58/22.83	50/19.68	50/19.68	50/19.68	50/19,68	61,2/24.09	61,2/24.09
Spessore (cm/in)	12/4.72	7/2.76	7/2.76	7/2.76	6/2.36	10,2/4.02	10,2/4.02
Peso (kg/lb)	76/167.55	56/123.46	35/77.16	21/46.30	43/94.80	61/134.48	40/88.18
Alimentazione	230V 50 Hz						
Potenza max W	700	490	350	150	490	700	450
Potenza min W	350	-	-	-	-	350	225

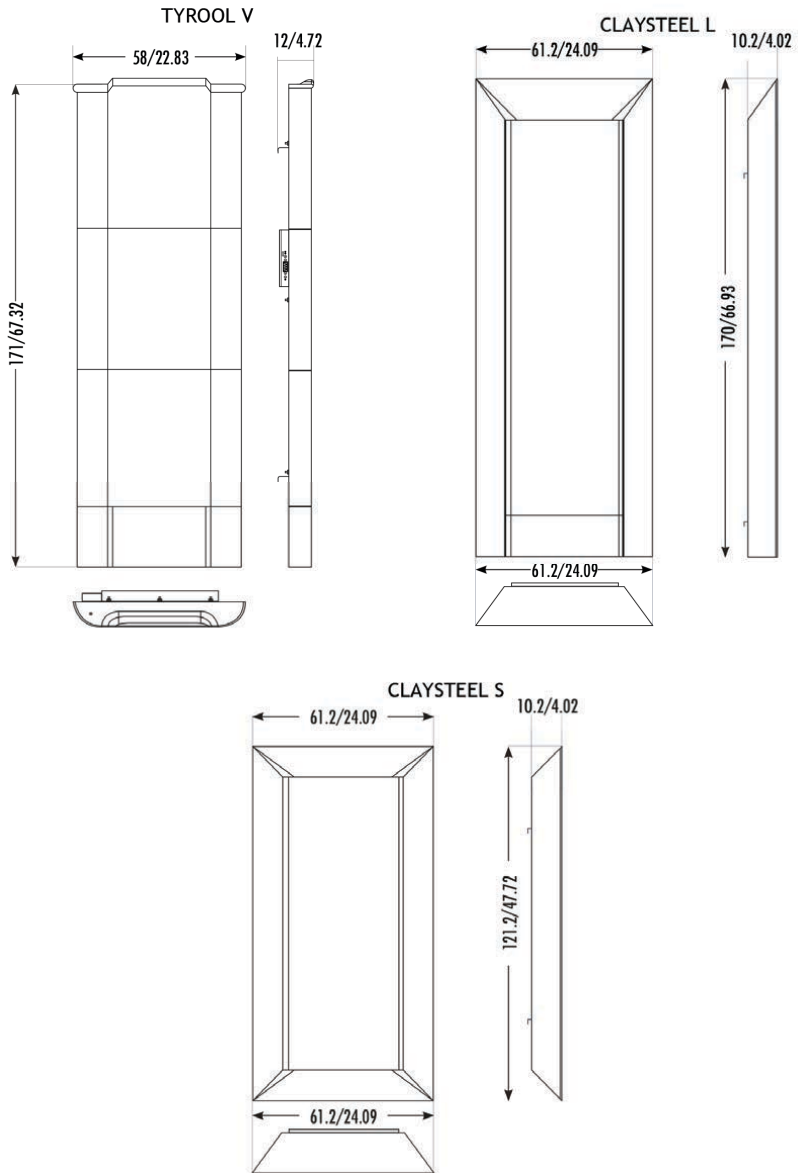

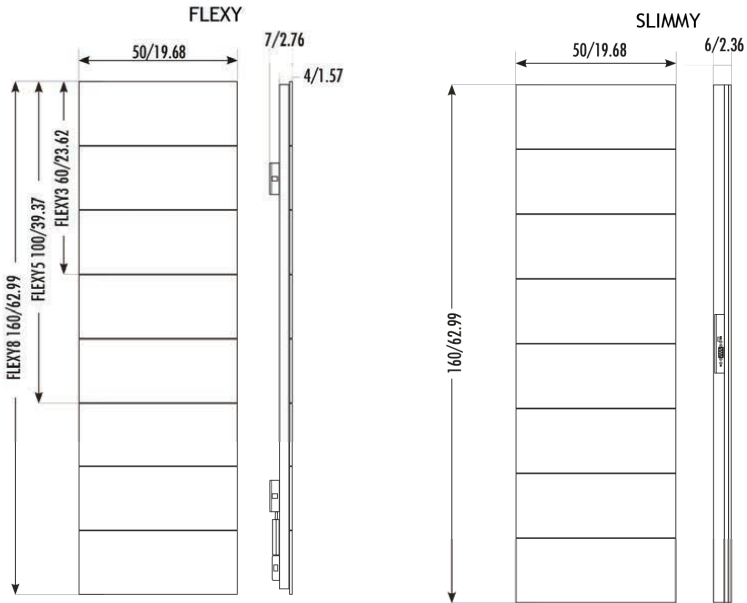

3. Contenuto della confezione

La confezione contiene:

- n. 1 radiatore Thermal Technology® compreso di cavo di alimentazione
- n. 1 staffa di fissaggio a muro del radiatore
- n. 1 cavo di alimentazione elettrica da 0,5 m (opzionale)
- n. 1 manuale di istruzioni (il presente documento)

4. Precauzioni di sicurezza

In questo paragrafo troverai le semplici regole che dovrai rispettare per un utilizzo in sicurezza del tuo radiatore Thermal Technology®.

4.1 Precauzioni nell'installazione

Prima di iniziare l'installazione del tuo radiatore Thermal Technology® esegui le seguenti verifiche nell'ordine presentato:

1. il contenuto della confezione deve corrispondere a quanto riportato nel paragrafo 3 del presente manuale di istruzioni;
2. verifica che non vi siano parti danneggiate dal trasporto;
3. verifica che la tensione presente sul tuo impianto sia la stessa indicata nella targa contenente i dati tecnici del radiatore;
4. verifica il tuo impianto elettrico sia adatto alla potenza elettrica indicata in targa;

5. se intendi utilizzare più apparecchi contemporaneamente assicurati che il tuo impianto elettrico sia adatto alla potenza totale delle apparecchiature (somma le potenze nominali degli apparecchi).

6. **COLLEGAMENTO CAVO ELETTRICO.** Se il radiatore è del tipo con cavo di alimentazione separato, estrai il cavo di alimentazione dal kit elettrico e collegalo prima al radiatore e poi, una volta effettuata l'installazione del radiatore, alla presa di corrente elettrica (hai due cavi a disposizione: uno lungo 1,8 m ed uno 0,5 m);



ESEMPIO DI INSTALLAZIONE DI RADIATORE TYROOL V

Aprire la confezione e verificare che siano presenti il kit di collegamento alla corrente elettrica, n. 1 staffa di supporto, il libretto uso e manutenzione e il radiatore; scegli il punto di installazione verificando la muratura di supporto e facendo attenzione che il radiatore non sia direttamente sotto ad una presa di corrente; assicurati inoltre che una volta installato il radiatore, la spina e la presa siano facilmente raggiungibili

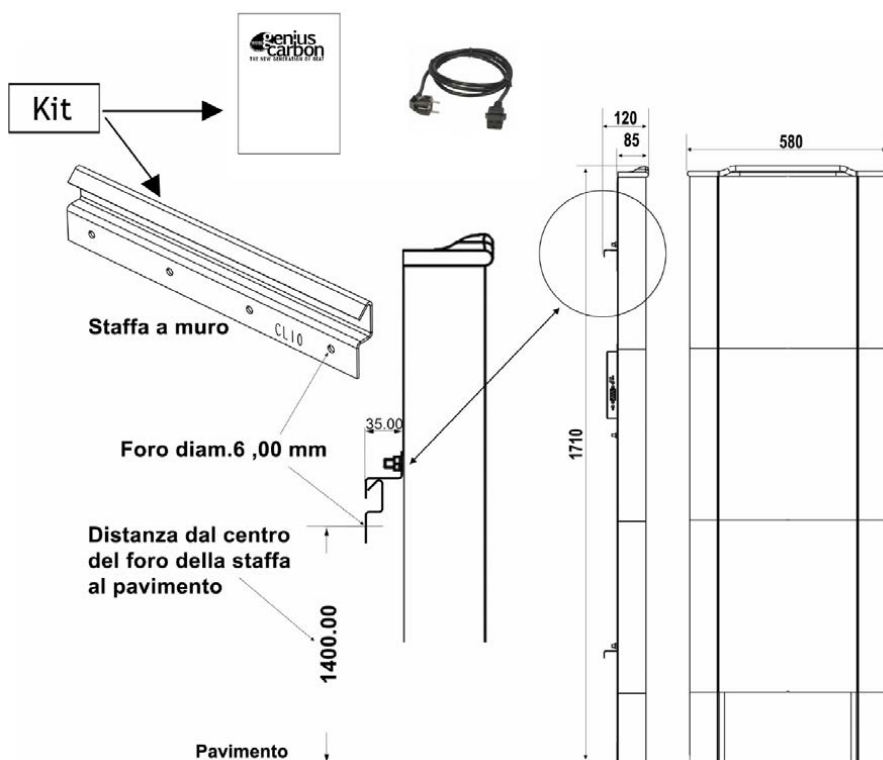

ESEMPIO DI INSTALLAZIONE DI RADIATORE CLAYSTEEL L

Aprire la confezione e verificare che siano presenti il kit di collegamento alla corrente elettrica, n. 1 staffa di supporto, il libretto uso e manutenzione e il radiatore;

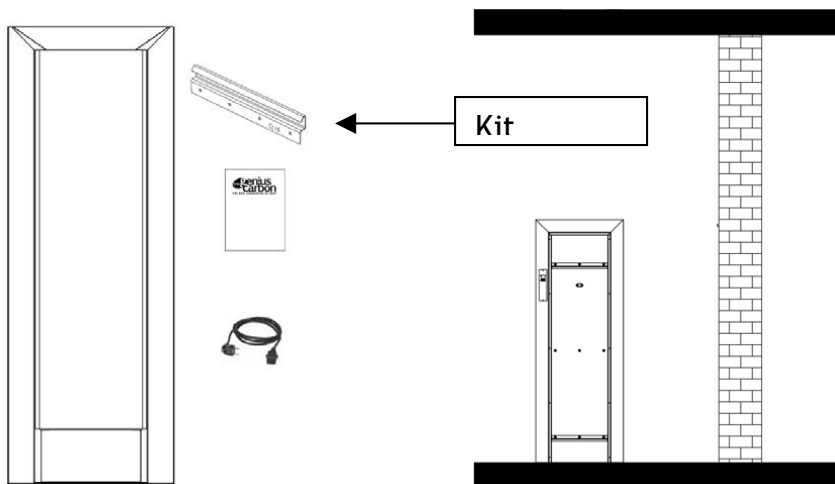

Scegli il punto di installazione verificando la muratura di supporto e facendo attenzione che il radiatore non sia direttamente sotto ad una presa di corrente; assicurati inoltre che una volta installato il radiatore, la spina e la presa siano facilmente raggiungibili.

Fissa la staffa alla parete:

1. alza il radiatore

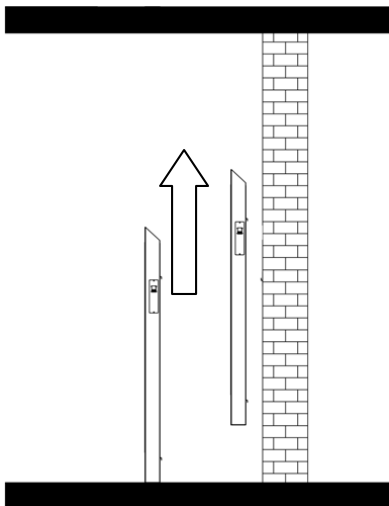

2. Incastra il radiatore alla staffa superiore;

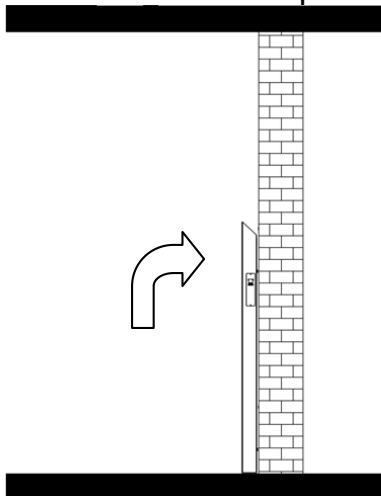

3. Verifica che il supporto del radiatore vada ad inserirsi correttamente all'interno della staffa fissata al muro;

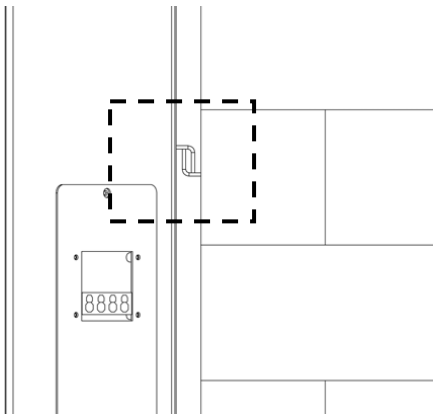

4. Verificare il corretto allineamento;

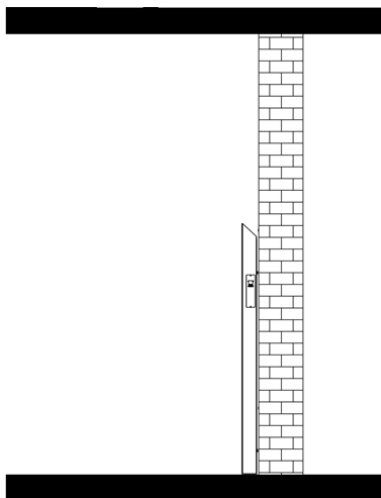

5. Accendi il radiatore utilizzando l'interruttore sul retro e, per il modello con centralina, il display laterale;

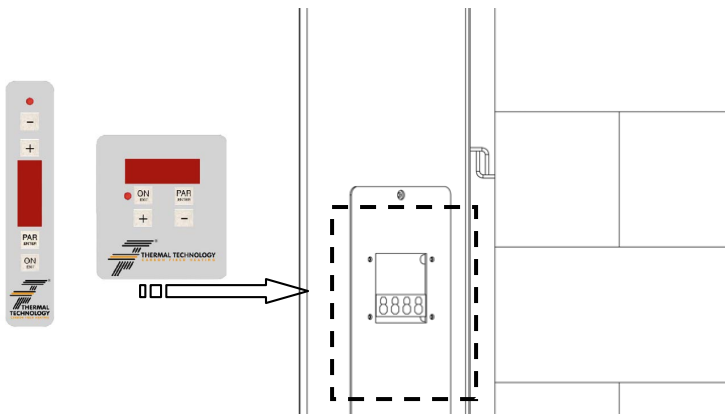

6. Regola sul display le impostazioni a piacere.

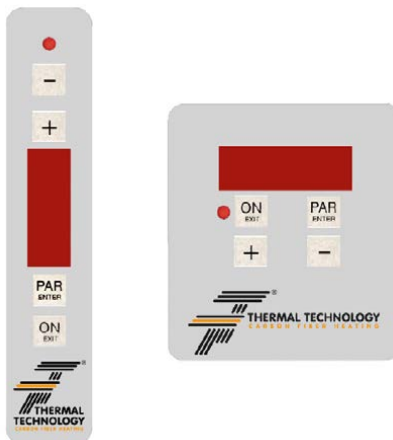

ATTENZIONE

Il radiatore Thermal Technology® produce calore, quindi considera anche questo aspetto nella scelta del punto di installazione, in particolare assicurati che materiale infiammabile sia lontano dal radiatore. Non utilizzarlo nelle immediate vicinanze di una vasca da bagno, di una doccia o di una piscina. Non usare questo apparecchio se i pannelli in ceramica sono danneggiati.

4.2 Precauzioni nell'utilizzo

Il radiatore Thermal Technology® è un apparecchio elettrico e quindi non deve venire mai a contatto con acqua. Per evitare pericolosi surriscaldamenti dell'apparecchio non devi coprire l'apparecchio con stoffa, panni o altro: non utilizzarlo per asciugare la biancheria! A tale scopo è stato applicato un segnale di avvertimento come il seguente che non dovrai rimuovere dall'apparecchio.



Non appoggiare il cavo di alimentazione sul radiatore se l'apparecchio è ancora caldo. Se riscontri dei danni al cavo di alimentazione contatta immediatamente il centro assistenza per la sostituzione dello stesso e non utilizzare l'apparecchio fino al momento della sostituzione del cavo. L'apparecchio non è destinato a essere usato da persone (bambini compresi) le cui capacità fisiche, sensoriali o mentali siano ridotte, oppure con mancanza di esperienza o di conoscenza, a meno che esse abbiano potuto beneficiare, attraverso l'intermediazione di una persona responsabile della loro sicurezza, di una sorveglianza o di istruzioni riguardanti l'uso dell'apparecchio.

5. Istruzioni di funzionamento

Modello con centralina

Collega la spina alla presa di corrente e alimenta l'apparecchio.

Il pannello di controllo della centralina è composto da:

Il pannello è composto da:

- ❑ 4 tasti:

ON per accendere o spegnere manualmente il radiatore



PAR accesso ai parametri



+/- per muoversi all'interno dei menu o modificare il valore



- ❑ Un display a quattro cifre
- ❑ Led di segnalazione
 - acceso permanente Riscaldamento in corso a pieno regime
- ❑ lampeggiante (1sec on 1 sec off) riscaldamento in corso con attenuazione
- ❑ lampeggiante (1sec on 2 sec off) riscaldamento non attivo piastra radiante in temperatura
- ❑ spento riscaldamento non attivo per radiatore in OFF o raggiunta temperatura

In funzionamento normale il display mostra ciclicamente:

12:06 l'ora attuale

17°C la temperatura ambiente







ON / OFF lo stato attuale (Acceso / Spento)

S. 19°C la temperatura di setpoint (visualizzata se il radiatore è acceso)









ACCENSIONE / SPEGNIMENTO DEL PANNELLO:

Tenere premuto il tasto  per qualche secondo, se il pannello è acceso si spegnerà e sul display apparirà **OFF**, se il pannello è spento si accenderà vedendo **ON**

IMPOSTAZIONE DELLA TEMPERATURA:

Premere il tasto , sul display apparirà la scritta **PAR**,
premere i tasti  o  fino a vedere sul display la scritta **TEMP** premere il tasto  per entrare ad impostare il parametro sul display apparirà **S. 19°C** lampeggiante, premere i tasti  o  per impostare la temperatura desiderata e il tasto  per confermare o il tasto  per uscire.



IMPOSTAZIONE DELL'ORA:

Premere il tasto , sul display apparirà la scritta **PAR**,
premere i tasti  o  fino a vedere sul display la scritta **OROL** premere il tasto  per entrare ad impostare il parametro sul display apparirà l'ora es: **14:55** lampeggiante, premere il tasto  per modificare le ore ed il tasto  per impostare i minuti, terminata l'impostazione premere il tasto per confermare  o il tasto  per uscire senza confermare la modifica.



IMPOSTAZIONE DEL CRNOTERMOSTATO:

Il controllore prevede un massimo di 2 fasce orarie di accensione per ognuna delle quali è possibile scegliere la temperatura da mantenere.

Premere il tasto , sul display apparirà la scritta **PAR**,

premere i tasti  o  fino a vedere sul display la scritta **CRONO** premere

il tasto  per accedere

Premendo i tasti  e  il display visualizza

ON 1 impostazione ora di accensione fascia 1

TMP 1 impostazione temperatura di setpoint fascia 1

OFF 1 impostazione ora di spegnimento fascia 1

ON 2 impostazione ora di accensione fascia 2

TMP 2 impostazione temperatura di setpoint fascia 2



OFF 2 impostazione ora di spegnimento fascia 2

Premere  per accedere al parametro ed impostarlo

Per disattivare la fascia oraria modificare l'ora sino a vedere **-- :--** lampeggiante



ESEMPIO:

Impostazione della fascia oraria 1 con accensione alle 06:00 e spegnimento alle 08:15 con temperatura a 20°C.

Premere il tasto , poi premere i tasti  o  fino a vedere sul display la scritta **CRONO**



premere nuovamente il tasto . Sul display apparirà la scritta **ON 1**, premere il

tasto . Sul display apparirà la scritta **-- :--** lampeggiante oppure l'ora di

accensione precedentemente impostata. Mediante i tasti  e  regolare

l'ora di accensione sino a vedere **06:00** poi premere il tasto , sul display appare

TMP 1, premere il tasto  apparirà **S. 19°C** lampeggiante.

Mediante i tasti  e  regolare la temperatura **S. 20°C** poi premere 

Sul display apparirà la scritta **OFF 1** premere il tasto 

Sul display apparirà la scritta **-- :--** lampeggiante oppure l'ora di accensione precedentemente impostata

Mediante i tasti  e  regolare l'ora di accensione a **08:15** poi

premere .

Sul display apparirà la scritta **ON 2** premere il tasto  per uscire.

DISATTIVARE UNA FASCIA ORARIA

Premere il tasto **PAR** ENTER. Mediante i tasti **+** e **-** fino a vedere sul display la scritta **CRONO** poi premere il tasto **PAR** ENTER. Sul display apparirà la scritta **ON 1**, premere il tasto **PAR** ENTER. Sul display apparirà l'ora di accensione precedentemente impostata premere il tasto **+** per modificare l'ora sino a vedere **--:--**, premere il tasto **PAR** ENTER per confermare poi **ON** EXIT per uscire.

Modello con termostato wireless

Collega la spina alla presa di corrente e alimenta l'apparecchio.

Per il funzionamento del termostato wireless, segui le istruzioni del manuale allegato:

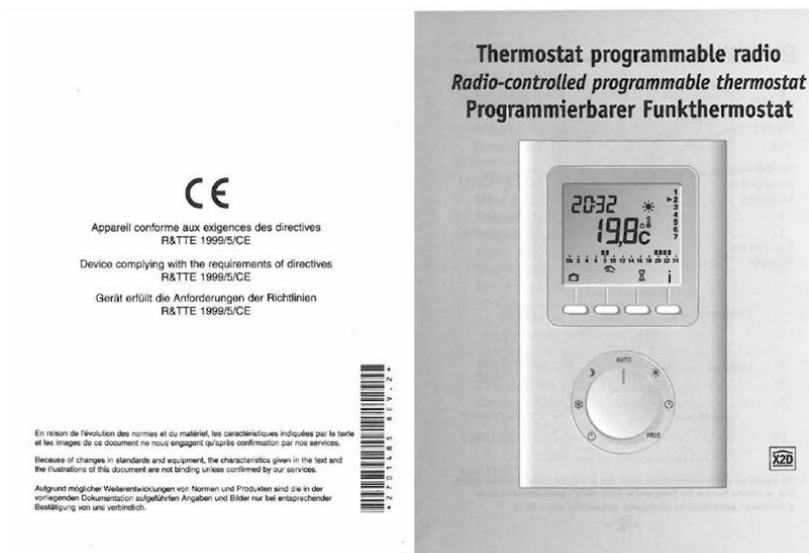

Sensore di temperatura ambiente

Alcuni modelli presentano sulla parte bassa dello schienale un sensore di temperatura ambiente tenuto in posizione da un pressacavo in gomma. Per avere un miglior grado di precisione nella misurazione della temperatura, è possibile sfilare il sensore dal pressacavo e portarlo sino a 2,00 metri lontano dalla fonte di calore rappresentata dal corpo del radiatore. E' sempre possibile ripetere l'operazione al contrario, spingendo con precauzione il cavo all'indietro attraverso il pressacavo sino a riposizionare il sensore nella posizione originaria.

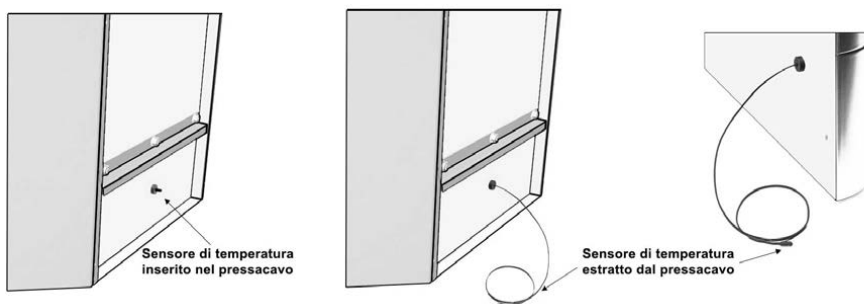

6. Manutenzione e pulizia

Il radiatore elettrico Thermal Technology® non richiede attività di manutenzione particolari, è comunque consigliabile rimuovere periodicamente la polvere che si deposita con un panno morbido e asciutto.

Prima di eseguire qualsiasi intervento di manutenzione o comunque qualsiasi altra azione che non rientra nel normale utilizzo del radiatore Thermal Technology®, procedi nel seguente modo: spegni l'apparecchio e scollega la spina del radiatore dalla presa di corrente, quindi attendi il tempo necessario al raffreddamento delle pareti radianti.

7. Messa fuori servizio del prodotto

Il radiatore Thermal Technology® è un'apparecchiatura elettronica e come tale va smaltita separatamente. Alla fine della sua vita utile consegna il prodotto presso gli appositi centri di raccolta differenziata predisposti dalle amministrazioni comunali, oppure presso i rivenditori che forniscono questo servizio.

Hai anche la possibilità di riconsegnare al distributore l'apparecchiatura all'atto dell'acquisto di una nuova. Al fine di ricordarti il divieto di smaltire il prodotto come rifiuto urbano troverai il seguente simbolo  (cassonetto barrato). Lo smaltimento differenziato delle apparecchiature elettriche ed elettroniche è molto importante per evitare conseguenze negative all'ambiente dovute ad alcune sostanze contenute nelle apparecchiature; lo smaltimento differenziato consente inoltre di riciclare alcuni materiali portando un contributo al risparmio di energia e risorse naturali.

8. Avvertenze

Se il cavo di alimentazione risulta danneggiato esso deve essere sostituito dal costruttore o dal suo servizio di assistenza tecnica o comunque da personale con qualifica simile. In caso di installazione all'interno di una stanza da bagno, il radiatore non deve essere installato in modo che gli interruttori e gli altri dispositivi di comando possano essere toccati da una persona che si trovi nella vasca da bagno o nella doccia. In caso di installazione in prossimità di una vasca da bagno, di una doccia o di un lavabo devono essere rispettate le distanze previste da norma che sono di almeno 60 cm dai vari bordi. Sotto la scatola della centralina è presente un sensore di temperatura che fornisce la temperatura vicino al radiatore: questo sensore NON rileva la temperatura reale del locale dove è ubicato il radiatore ma fornisce una temperatura indicativa nelle sue vicinanze.

9. Conformità

Questo prodotto è conforme alle misure di sicurezza elettrica secondo la Direttiva Bassa Tensione 2014/35/EU e alla Direttiva sulla Compatibilità Elettromagnetica 2014/30/EU.

10. Garanzia

I prodotti Thermal Technology by Carbon Fiber Heating srl godono della Garanzia Legale come stabilito dalla Direttiva 1999/44/CE e della Garanzia Commerciale per il buon funzionamento e/o l'uso per attività Imprenditoriale o professionale. Thermal Technology by Carbon Fiber Heating srl estende la Garanzia per i propri prodotti della categoria

RADIATORI

Per un periodo di validità di

5 (CINQUE) ANNI

sul prodotto a partire dalla data di acquisto.

Le condizioni di garanzia sono esclusivamente quelle presenti sulla "GARANZIA CONVENZIONALE/COMMERCIALE GRATUITA" scaricabile accedendo al sito:

<http://www.thermaltt.it/>

(sezione "Download -Garanzie").

Per usufruire dell'estensione è necessario registrare il prodotto acquistato entro 30(trenta) giorni dalla data di acquisto all'indirizzo web :

<http://www.thermaltt.it/>

(sezione "Contatti - Registrazione prodotto")

Eseguita la registrazione dei dati richiesti, la pratica sarà evasa verificando la congruenza dei codici e numeri di serie/lotto. Costatata la congruenza verrà inviato via mail un modulo che attesta la registrazione e la relativa estensione della garanzia. La richiesta di sostituzione prodotto va inoltrata utilizzando il relativo modulo scaricabile accedendo al sito:

<http://www.thermaltt.it/>

(sezione "Download - Garanzie")

Per assistenza tecnica contattare :

Thermal Technology powered by Carbon Fiber Heating SRL

Str Calea Borsului Nr 53B - 410605 Oradea (BH) Romania

Phone: + 39 0423 858589 - info@thermaltt.com

www.thermaltt.com